

COSMO® Colles et panneaux sandwich
Construction de véhicules spéciaux et caravanes

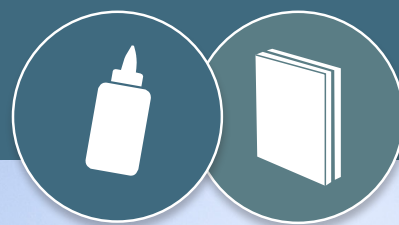

Ensemble vers le succès

Un partenaire fort

weiss

La qualité, le service après-vente et un haut niveau de fiabilité constituent les piliers du succès de notre groupe d'entreprises. Au cours des dernières années, notre portefeuille de services n'a cessé de s'améliorer et de se développer, grâce aussi à l'acquisition de nouvelles entreprises. À l'heure actuelle, environ 325 salariés dans quatre sites travaillent au succès de notre groupe.



Entreprise

Grâce au partage des compétences essentielles en matière de colles et de panneaux sandwich, nous sommes en mesure d'offrir à nos clients des solutions avantageuses de haute qualité technique.

En Europe, nous comptons parmi les principaux fabricants dans les deux segments du marché ; en outre, nous commercialisons nos produits dans des pays non européens de plus en plus nombreux, comme la Chine ou les États-Unis.



Histoire de l'entreprise

Depuis la fondation de l'entreprise en 1815, Weiss, petit producteur de colle de peau, est devenu un établissement industriel actif au niveau international dans la conception de systèmes de collage et de panneaux sandwich modernes. Grâce à notre passion pour la qualité et à notre désir de répondre aux attentes élevées de nos clients, nous sommes désormais un partenaire fiable et reconnu sur le marché.

Gamme de produits de haut niveau

Secteur d'activité Colles



Collages résistants et durables

Les techniques d'assemblage traditionnelles, comme le rivetage, le brasage, le soudage ou le vissage, sont de plus en plus remplacées par des systèmes de collage modernes qui offrent une multitude d'avantages.

Notre assortiment comprend plus de 400 variantes de colles de surface, de colles de construction, de colles instantanées et de colles spéciales pour les domaines d'application les plus divers.

Secteur d'activité Panneaux sandwich

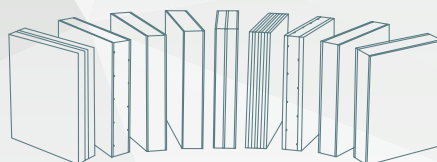

Une infinité d'options design

Notre assortiment compte plus de 5 000 variantes de panneaux sandwich. La grande variété de finitions et de matériaux d'âme disponibles ainsi que les innombrables possibilités de combinaison et de traitement offrent une infinité d'options design pour l'élément fini.

PUDOL Produit de nettoyage et entretien



La propreté rafraîchit les esprits

PUDOL est synonyme de qualité exceptionnelle dans le secteur des produits de nettoyage dédiés aux activités commerciales.

En plus d'une gamme complète de produits de nettoyage et soin pour différentes applications, nous offrons un service après-vente complet avec des solutions et des avantages intéressants.



Une filiale
du groupe Weiss

! Weiss est la seule entreprise au monde qui produit des colles et des panneaux sandwich.

Solutions pour la construction de véhicules spéciaux et caravanes

Weiss offre des systèmes de collage et des panneaux sandwich très résistants, qui ont été développés pour répondre aux exigences spéciales des applications les plus diverses. Grâce à notre expérience de longue date et aux échanges fréquents, que nous avons avec des utilisateurs du secteur industriel et artisanal, nous évoluons continuellement. Ainsi, nous sommes toujours en mesure d'offrir des solutions innovantes.



Nos
compétences
Colles

p. 04 - 05

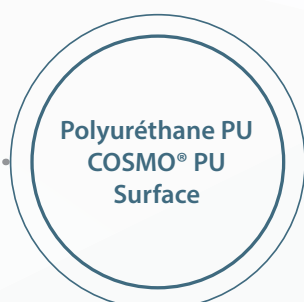

Polyuréthane PU
COSMO® PU
Surface

p. 06 - 07

COSMO® PU-160.540
COSMO® PU-160.530

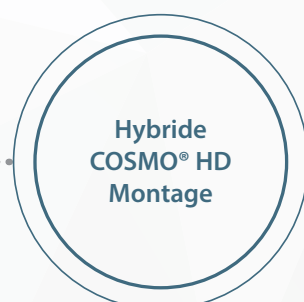

Hybride
COSMO® HD
Montage

p. 08 - 11

Vue d'ensemble
COSMO® HD-200.101

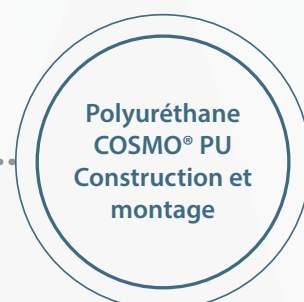

Polyuréthane
COSMO® PU
Construction et
montage

p. 12

COSMO® PU-200.180
COSMO® PU-100.200
COSMO® PU-200.330

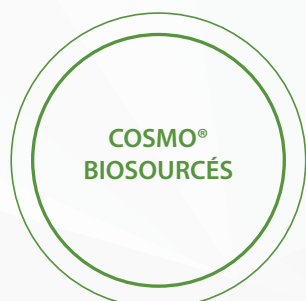

COSMO®
BIOSOURCÉS

p. 13

La gamme de produits
biosourcés

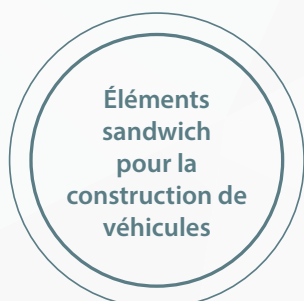

Éléments
sandwich
pour la
construction de
véhicules

p. 14 - 15

COSMO® Tech - GFK



Produits de
nettoyage
et entretien
pour les
caravanes

p. 16 - 17

La gamme de produits
pour caravanes



Médias
numériques

p. 18 - 19

Interaction / Service
après-vente

Certifications

Colles à faible émission Weiss / www.emicode.de

Produits sous licence GEV-EMICODE®

L'EMICODE® est un standard reconnu identifiant des produits de construction (p.ex. colles) sains et un label de qualité attestant leur faible émission de COV. Les produits identifiés par l'EMICODE® sont des produits de construction modernes, sans solvant et à faible émission.



Le marquage "Vérfié biosourcé DIN" / www.dincertco.fr

Un label de qualité neutre et transparent en ce qui concerne les proportions de carbone biosourcé et la qualité des produits. Il facilite la recherche des produits qui protègent nos ressources. La présence sur nos produits du marquage "Vérfié biosourcé DIN" atteste que nous utilisons des matières premières biosourcées et que nous les soumettons à des contrôles réguliers.



8C092

Nos compétences dans le domaine des colles

Une expérience de plus de 200 ans

Collages résistants et durables

Les techniques d'assemblage traditionnelles, comme le rivetage, le brasage, le soudage ou le vissage, sont de plus en plus remplacées par des systèmes de collage modernes, qui offrent une multitude d'avantages.

Notre assortiment compte plus de 400 variantes de colles spéciales, de construction et surface pour les domaines d'application les plus divers.

Nos systèmes de collage et nettoyants

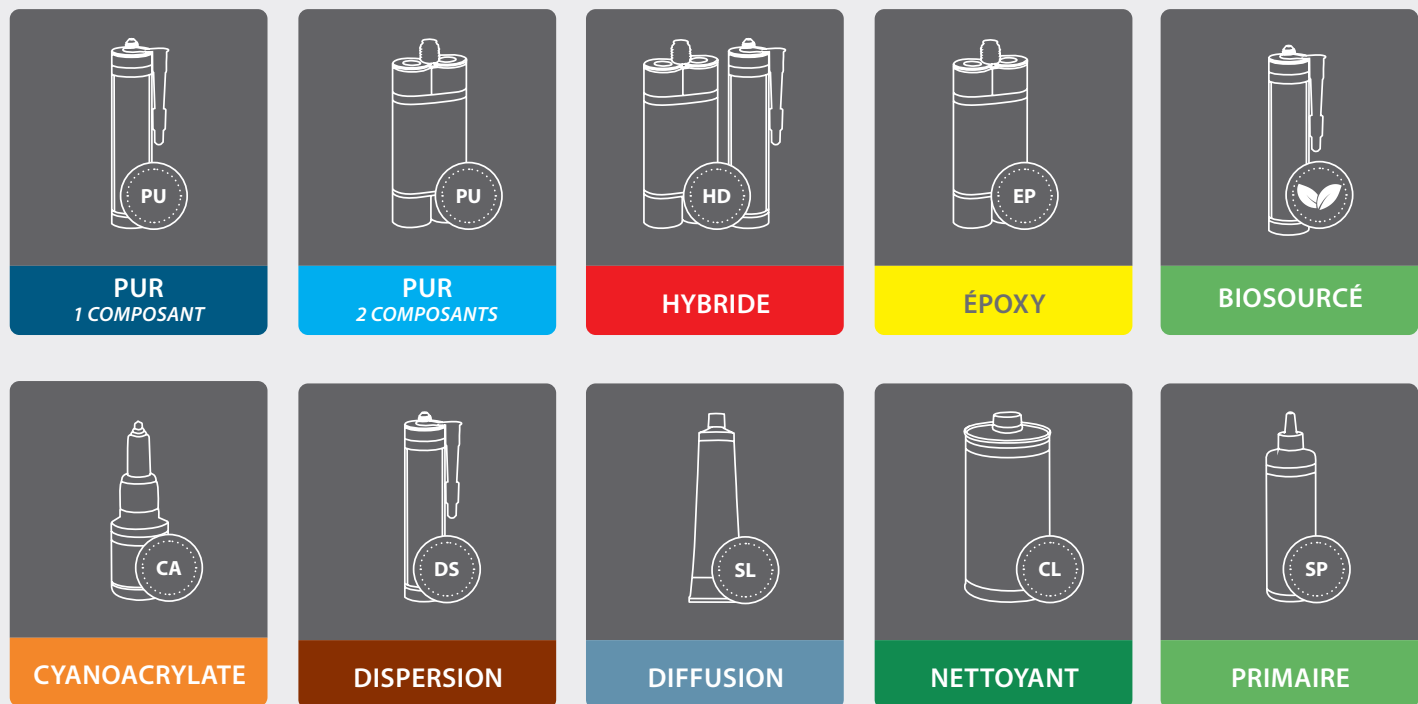

Domaines d'application

Weiss offre des systèmes de collage très résistants pour les domaines d'application les plus divers. En choisissant nos colles, vous pouvez être certains que vos produits satisferont les exigences de haute qualité et résistance, qui garantissent la sécurité et la durabilité de l'assemblage de vos pièces.





Technique d'application

Pour nous, qu'il est très important de travailler en stricte collaboration avec nos clients afin de créer des solutions professionnelles et innovantes, qui offrent des avantages certains du point de vue des procédés de fabrication et de la rentabilité. Une équipe de chimistes et d'ingénieurs d'application avec de longues années d'expérience dans le développement, la modification et l'application des colles est à votre disposition pour vous conseiller et vous aider.

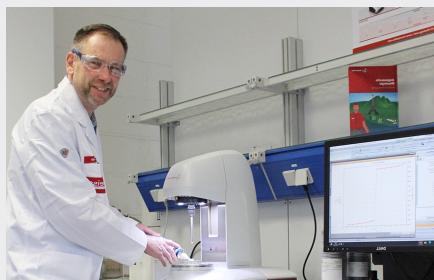

Solutions customisées

Notre assortiment de produits standard se compose de plus de 400 types de colle pour les domaines d'application les plus divers. Si, malgré tout, vous ne trouvez pas la colle qu'il vous faut, nous vous offrons un service spécial. Nous développerons un système de collage parfaitement sur mesure pour vos travaux de collage.



Private Label / emballages spéciaux

Nous fabriquons nos produits et les confectionnons avec plaisir dans vos emballages spéciaux. Très flexibles, nous vous offrons notre longue expérience tout en prêtant la plus grande attention à vos demandes. Profitez de la qualité et de la fiabilité élevées de nos produits pour votre propre marque.

Qualité contrôlée

Nos contrôles de qualité ainsi que la collaboration avec les instituts de contrôle les plus divers nous permettent d'assurer la haute qualité de nos produits. Nous coopérons avec les instituts de contrôle suivants :

- AWOK, Kaiserslautern
- DMT, Dortmund
- eco, Cologne
- Eurofins, Danemark
- Exova, Francfort
- FH, Bielefeld
- IBP, Stuttgart
- IFAM, Brême
- ift, Rosenheim
- ILAK, Wettenberg
- ISEGA, Aschaffenburg
- Kiwa, Flörsheim
- MPA, Brunswick
- TU, Berlin

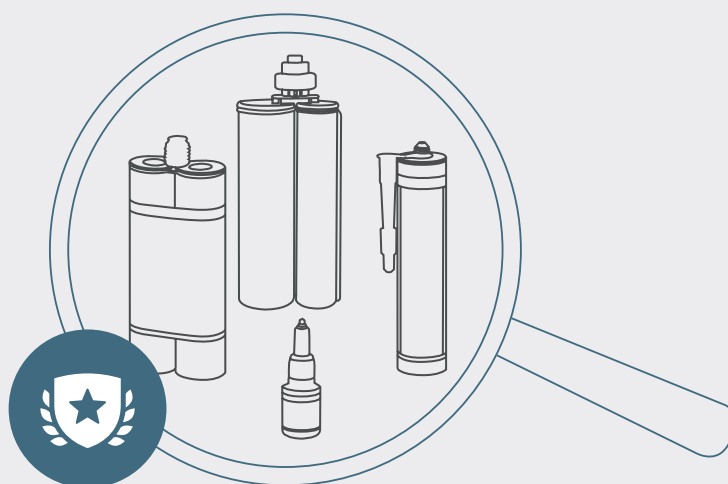

COSMO® PU Colles polyuréthane

Colles pour charges extrêmes

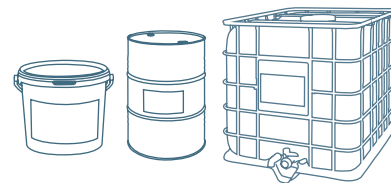

Colles de surface PUR à 1 composant à traitement optimisé

COSMO® PU-160.540 et COSMO® PU-160.530

Avec les deux colles PUR à 1 composant **COSMO® PU-160.530** et **COSMO® PU-160.540**, notre assortiment offre deux colles capables de répondre à pratiquement toutes les exigences du collage des surfaces.

La **COSMO® PU-160.530** est parfaite lorsqu'il s'agit de coller de nombreux substrats différents, comme le PVC, l'ABS, le PS ou le PC ou même des métaux et des substrats minéraux de qualité variable.

En bref : la colle de secours pour tous vos collages sur place.

Grâce à ses caractéristiques adhésives exceptionnelles, quels que soient les matériaux concernés et leur qualité, cette colle garantit une sécurité optimale et vous offre une plus grande liberté dans la gestion du processus.

Dans la construction des parois latérales, p.ex. à base de **PRFV/XPS/PRFV**, notre colle spécialiste **COSMO® PU-160.540** s'est distinguée par un temps de formation de peau de 9 minutes. La résistance fonctionnelle est rapidement atteinte grâce au durcissement optimal à partir de +35 °C. Cela assure une production contrôlée, agile et rapide. Ceux-ci sont des critères importants pour la construction rentable des éléments des parois latérales.

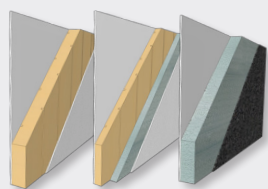

Parfaitement adaptés : COSMO® Tech - Panneaux sandwich en PRFV pour la construction de véhicules

Selon les conditions de montage, les exigences auxquelles nos éléments construction légère sont soumis peuvent varier. Pour cette raison, des combinaisons de matériaux spécifiques sont nécessaires. **COSMO® Tech - GFK** offre de nombreuses possibilités dans la construction des éléments de plafond, des parois latérales et des panneaux de plancher (voir page 14-15). Contactez-nous ! Pour nos données de contact, reportez-vous au verso.





Les spécialistes des surfaces

COSMO® PU-160.540

Colle PUR à 1 composant

Applications :

- Construction de panneaux sandwich et d'allège
- Collages de surfaces
- Construction des parois latérales des caravanes

Caractéristiques spéciales :

- Temps de formation de peau court
- Joint de collage viscoélastique
- Bon pouvoir de pénétration avec de l'EPS.
- Sans solvant
- Formation de bulles (mousse) pendant la phase de prise
- Bonnes caractéristiques d'adhérence aux finitions PRFV et aux âmes comme p.ex. les mousses XPS, EPS et PUR
- Bonne résistance aux agents atmosphériques
- Par rapport aux autres colles PUR à 1 composant, la gamme de colles COSMO® PU accélère le durcissement à des températures > +35 °C
- Temps de traitement courts

Emballages :

Conteneur IBC 1 080 kg

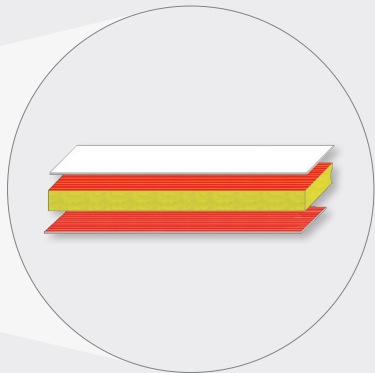
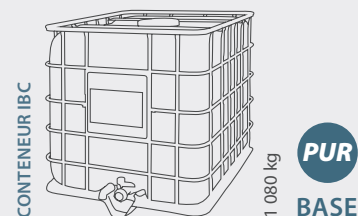

COSMO® PU-160.530

Colle PUR à 1 composant

Applications :

- Application universelle
- Construction de panneaux sandwich et d'allège
- Collages de surfaces
- Secteurs industriels divers

Caractéristiques spéciales :

- Temps de mise en œuvre long
- Spectre d'adhérence exceptionnel
- Joint de collage élastique
- Sans solvant
- Formation de bulles (mousse) pendant la phase de prise
- Bonnes caractéristiques d'adhérence au PVC, à l'ABS, au PS, au PC, aux métaux et aux substrats minéraux
- Bonne tenue d'adhérence à des températures élevées.
- Bonne résistance aux agents atmosphériques
- Peut être peint avec différents systèmes de peinture

Emballages :

Conteneur IBC 1 000 kg

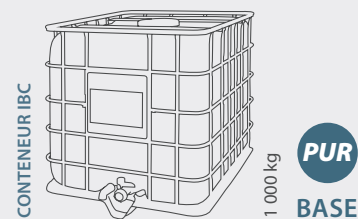

! Colles de surface PU COSMO® pour de nombreux domaines d'application

En raison des différentes techniques utilisées pour l'application de la colle et de la multiplicité de matériaux et de matériaux combinés employés pour la fabrication des panneaux sandwich, le système de collage doit satisfaire à des exigences spécifiques. Nous avons développé une multitude de systèmes avec des caractéristiques de viscosité, de thixotropie ainsi que des temps de traitement et de pression très différents pour que vous puissiez trouver la colle parfaite pour votre processus de fabrication.



COSMO® HD Colles polymères hybrides

Collage et étanchéification respectueux de l'environnement

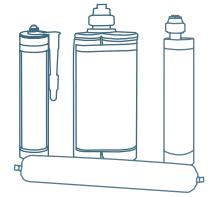

Colles polymères hybrides

Cette nouvelle génération de colles et de colles d'étanchéité a été développée sur la base de matières premières alternatives. Au lieu des colles de construction et montage PUR traditionnelles, dont les composants sont soumis à l'obligation d'étiquetage par l'ordonnance sur les substances dangereuses, nous proposons les systèmes alternatifs COSMO® HD pour le travailleur rigoureusement attentif à l'environnement.

Collages constructifs dans la construction de véhicules



1

Angle de toit

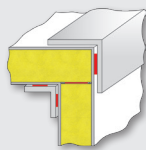

Équerre

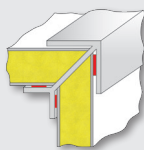

Baguettes

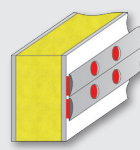

Joints de bout

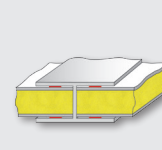

Profilés de finition

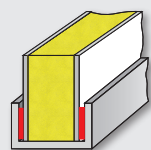

Camping-car



Camions frigorifiques



Semi-remorques

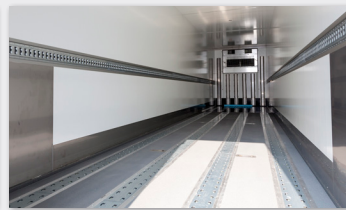

Ambulances



Magasins mobiles



Remorques



Autobus/cars



Trains



Autres domaines d'application



2

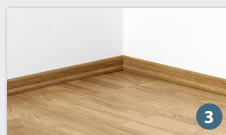

3



4



5



6



7



8



9



10



11

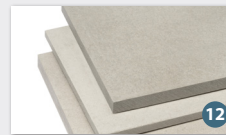

12



13



14



15



16



17



18



19



- 1 Collage et étanchéification dans la construction de véhicules
- 2 Collages de montage
- 3 Plinthes, pose de laminés et conduits de câbles
- 4 Collage de miroirs
- 5 Construction d'escaliers et travaux de construction
- 6 Remise en état des carrelages
- 7 Collage de verres dans la construction de meubles et vitrines
- 8 Fixation de panneaux et d'enseignes
- 9 Collage et étanchéification des bandes couvre-joint
- 10 Collages de films et profilés EPDM
- 11 Collage de panneaux sandwich de façade
- 12 Doublage d'éléments de chapes sèches
- 13 Collage de surfaces, toiles de verre ou revêtements de bois
- 14 Pose à sec et second œuvre
- 15 Systèmes photovoltaïques et éoliennes
- 16 Construction de portes et fenêtres
- 17 Construction d'appareils et installations
- 18 Divers secteurs industriels
- 19 Construction navale

Colles d'étanchéité	Base	1	2	3	4	5	6	7	8	9	10	11	12	13	14	15	16	17	18	19	Particularités	
COSMO® HD-100.400	Colle MS à 1 composant	•	•	•	•	•	•	•	•			•			•	•	•	•	•	(•)	Polyvalent	
COSMO® HD-100.470	Colle MS à 1 composant	•	•	•		•		•	•			•			•	•			•	•	Rapide	
COSMO® HD-100.800	Colle MS à 1 composant	•	•	•	•	•	•	•	•						•		•	•	•		Puissant	
Produits d'étanchéité adhésifs																						
COSMO® HD-150.160	Colle MS à 1 composant	•	•	•				•	•		•								•	•	Transparent	
COSMO® HD-100.600	Colle MS à 1 composant	•								•	•						•	•	•		Étanchéifiant	
Colle de montage élastique																						
COSMO® HD-100.110	Colle STP à 1 composant	•	•	•				•	•			•	•	•	•	•				•	•	Difficilement inflammable
COSMO® HD-100.170	Colle STP à 1 composant	•	•	•	•			•	•			•								•		Rapide
COSMO® HD-100.220	Colle STP à 1 composant	•	•	•	•			•	•			•			•					•	•	Puissant
COSMO® HD-100.500	Colle STP à 1 composant	•	•	•	•			•	•	•		•								•	•	Résistance élevée à la traction
COSMO® HD-100.510	Colle STP à 1 composant									•												Professionnel des bandes d'étanchéité pour fenêtres
COSMO® HD-200.101	Colle STP à 2 composant	•	•	•	•	•	•	•	•			•			•	•	•	•	•	•	(•)	Contrôlé
COSMO® HD-200.121	Colle STP à 2 composant	•	•	•	•	•	•	•	•			•			•	•	•	•	•	•	(•)	Contrôlé
COSMO® HD-200.201	Colle MS à 2 composant	•	•	•	•	•	•	•	•			•			•	•	•	•	•	•		Contrôlé
Colles de surface élastiques																						
COSMO® HD-120.110	Colle STP à 1 composant										•		•	•	•							Spécialiste des surfaces

Exemples de matières

• adapté (•) adapté à certaines conditions



Pour le traitement préalable, nous conseillons notre **Activateur COSMO® CL-310.110**



COSMO® HD Colles polymères hybrides

Collage et étanchéification respectueux de l'environnement

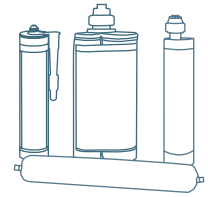

Colle de construction STP à 2 composants COSMO® HD-200.101

Tout juste un an après son lancement, la colle de construction STP à 2 composants **COSMO® HD-200.101** est un grand succès, appréciée par un nombre toujours croissant de clients. Elle a permis de réaliser de nouveaux projets et elle est désormais utilisée non seulement dans le collage des carrosseries des cabines conducteurs des caravanes automobiles ou des véhicules ferroviaires, mais aussi dans le collage des portes arrière et des châssis dans la construction des PL et des véhicules spéciaux, et même dans les collages de montage dans le secteur des bateaux de plaisance. La colle **COSMO® HD-200.101** n'a pas cessé de ravir nos clients, entre autres lors des contrôles intensifs et tout particulièrement en ce qui concerne la durabilité et la résistance aux agents atmosphériques dans des conditions extrêmes, comme dans le cas du test KATAPLASMA*.

Des temps de traitement plus courts et sûrs, qui constituent un avantage de taille en regard des exigences de la norme DIN 2304, permettent de balayer toute réserve liée au prix plus élevé de ce système à 2 composants par rapport à un système à 1 composant.

Nous sommes convaincus que la **COSMO® HD-200.101** constitue la référence technique dans le secteur des STP à 2 composants. Nos clients aussi partagent cette opinion. Vérifiez par vous-même ! Nous serons ravis de vous fournir des échantillons.

* Test KATAPLASMA : selon DVS 1618, paramètres d'essai étendus seulement : 14 cycles de 8 heures à -40 °C, 8 heures à +20 °C, 8 heures à +80 °C

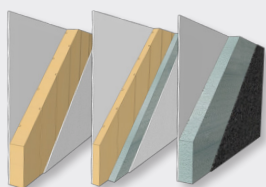

Parfaitement adaptés : COSMO® Tech - Panneaux sandwich en PRFV pour la construction de véhicules

Selon les conditions de montage, les exigences auxquelles nos éléments construction légère sont soumis peuvent varier. Pour cette raison, des combinaisons de matériaux spécifiques sont nécessaires. **COSMO® Tech - PRFV**, offre de nombreuses possibilités dans la construction des éléments de plafond, des parois latérales et des panneaux de plancher (voir page 14-15). Contactez-nous ! Pour nos données de contact, reportez-vous au verso.





ANGLE DE TOIT

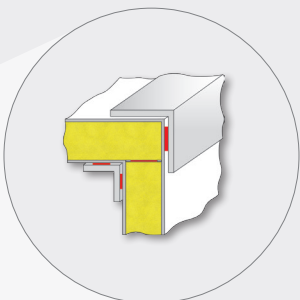

ÉQUERRE

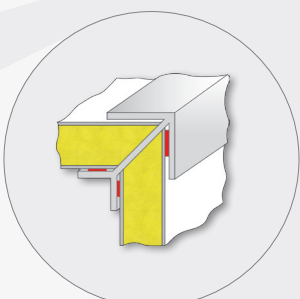

BAGUETTES

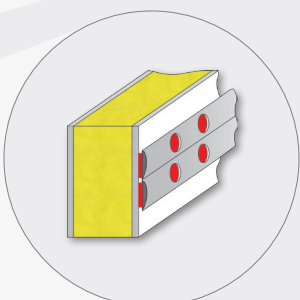

JOINTS DE BOUT

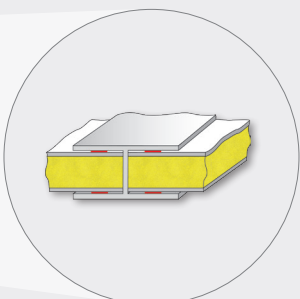

PROFILÉS DE FINITION

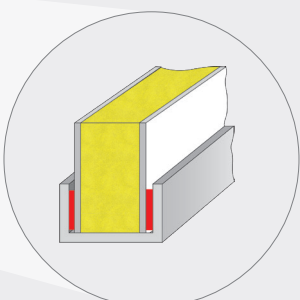

La colle éprouvée

COSMO® HD-200.101

Colle de construction STP à 2 composants

Applications :

- Applications de collage et d'étanchéité dans la construction de véhicules et de carrosseries de véhicules
- Collages de montage
- Plinthes, pose de laminés et conduits de câbles
- Construction d'escaliers et travaux de construction
- Collage de panneaux sandwich de façade (cassettes)
- Collage de verres dans la construction de meubles et vitrines
- Systèmes photovoltaïques et éoliennes
- Fixation de panneaux et d'enseignes
- Construction d'appareils et installations
- Secteurs industriels divers

Caractéristiques spéciales :

- Idéale pour les géométries de joint de collage épaisses, sans problèmes de durcissement
- Joint de collage élastique
- Processus entièrement contrôlé
- Durcissement rapide et contrôlé
- Résistance élevée à la propagation des déchirures
- Aucun apport d'humidité supplémentaire au joint n'est nécessaire
- Large spectre d'adhérence
- Résistance élevée aux agents atmosphériques
- Peignable
- Sans obligation d'étiquetage H351 (R40)

Pour la préparation du collage, nous recommandons notre activateur

COSMO® CL-310.110

Applications :

- Activation de surfaces d'adhérence avant le collage
- Activation de surfaces non absorbantes, poreuses et lisses
- Activation de surfaces minérales

Caractéristiques spéciales :

- Nettoie et active les surfaces de collage
- Améliore l'adhérence au PVC, à l'ABS, au PC, au PRFV à base de polyester ou de polyamide et aux surfaces peintes par poudrage
- Renforce la résistance au vieillissement des liaisons par collage au béton, au béton cellulaire, au grès et aux briques

Emballages :

- 195 ml 2 : 1 cartouche uTAH
- 400 ml 2 : 1 cartouche side.by.side
- Autres emballages disponibles sur demande

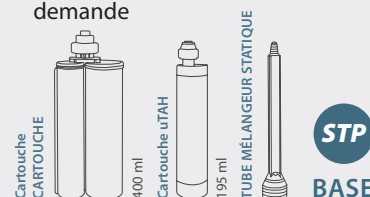

Autres exemples d'utilisation :

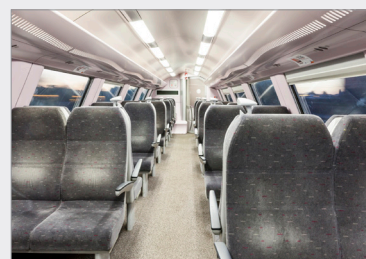
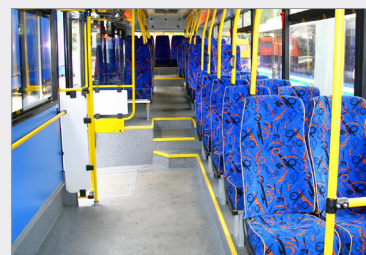

Construction de cars et trains

Emballages :

- Flacon aluminium de 250 ml
- Flacon aluminium de 1 000 ml

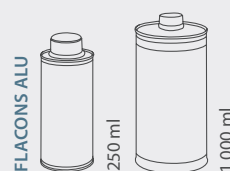

COSMO® PU Colles polyuréthane

Colles pour charges extrêmes



Construction et montage

Grâce à leur spectre d'adhérence très large, nos systèmes de colle PUR à un et deux composants sont adaptés au collage des matières les plus diverses. Pour cette raison, ils sont utilisés dans de nombreux secteurs industriels pour le collage constructif ainsi que pour le montage dans le génie civil et dans le secteur artisanal.

Colles PU très résistantes – Joints de collage très résistants



! D'autres réactivités sont également disponibles !

	LA POLYVALENTE	LA TRÈS RÉSISTANTE
Produit	COSMO® PU-200.180	COSMO® PU-200.330
Caractéristique	Passe-partout	Joint de collage dur et tenace
Résistante / pâteuse	oui	oui
Viscosité (+25°C)	140.000 mPa*s	25.000 mPa*s
Temps de formation de peau / durée de vie en pot	90 minutes	50 minutes
Résistance fonctionnelle	420 minutes	300 minutes
Dureté Shore D	55	60
Dureté Shore A		
Résistance à la traction et au cisaillement, +20°C	12,5 N/mm ²	19 N/mm ²
Sans solvant	√	√
EMICODE® EC1PLUS		
Vernissable	√	√
Roue de gouvernail / difficilement inflammable	☼	☼
Unité de mélange	3,45 kg	910 g
Couleurs standard	Beige	Beige

COSMO® BIOSOURCÉ

La gamme de produits biosourcés

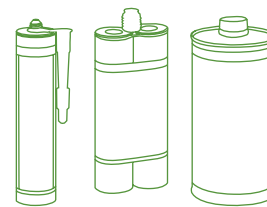

BIOSOURCÉ

La gamme de produits biosourcés

Nos colles et nettoyants biosourcés contiennent une part définie de matières premières issues des sources renouvelables. En même temps, nous avons réussi à optimiser leurs caractéristiques.



COSMO® Tech

Panneaux sandwich pour la construction de véhicules

L'élément polyvalent pour la construction de véhicules et mini caravanes

COSMO® Tech - PRFV

Selon les conditions de montage, les exigences auxquelles nos éléments construction légère sont soumis peuvent varier. Pour cette raison, des combinaisons de matériaux spécifiques sont nécessaires.



Construction
de véhicules

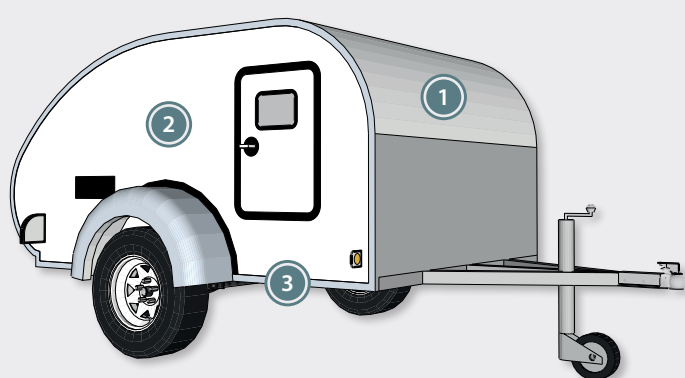

Construction de mini caravanes

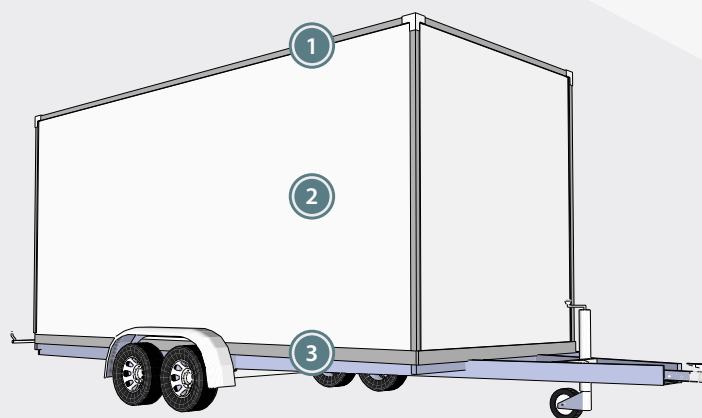

Construction de remorques

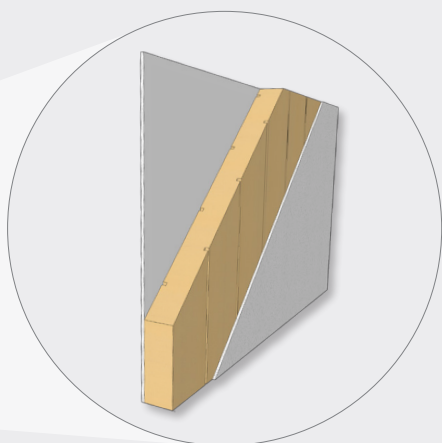

① Éléments de plafond

Les éléments de plafond doivent satisfaire deux exigences essentielles : le poids réduit et la résistance mécanique élevée.

Exemples de structure des éléments :

PRFV lisse / âme XPS et/ou PUR / PRFV avec/sans Gelcoat

Caractéristiques :

- + Résistance élevée à la pression et à la flexion
- + Résistance durable à l'humidité
- + Pas de gonflement, pas d'altération des dimensions
- + Absorption minimum de l'humidité

Formats (mm) :

Dimensions disponibles sur demande.

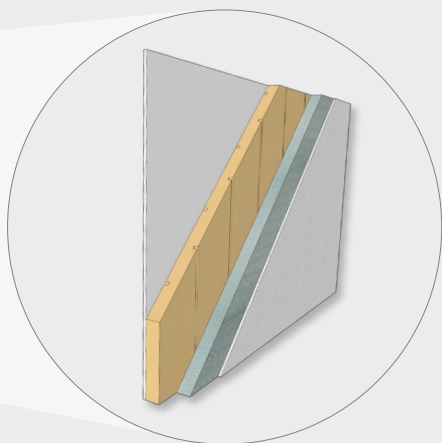
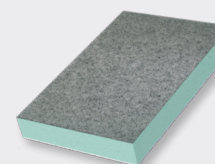
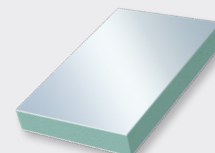

② Parois latérales

Les parois latérales garantissent la stabilité de l'ensemble du caisson pour camion. Cependant, selon l'application, d'autres caractéristiques peuvent être importantes, p. ex. une bonne résistance d'isolation.

Exemples de structure des éléments :

PRFV lisse / âme XPS, PUR et/ou TK / PRFV avec/sans Gelcoat

Caractéristiques :

- + Vissable en combinaison avec une âme TK
- + Conception individuelle selon les spécifications

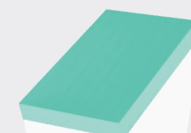

SECOND SOURCE

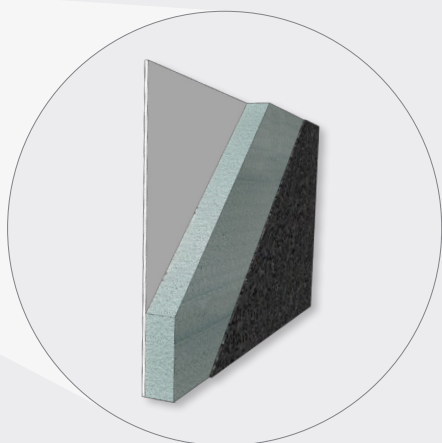

③ Éléments de plancher

Malgré le poids réduit, un panneau de plancher doit offrir une résistance mécanique élevée ainsi qu'une bonne résistance à l'usure. Le choix des matériaux d'âme ou des finitions adaptés peut permettre de satisfaire à ces exigences.

Exemples de structure des éléments :

PRFV antidérapant / âme XPS, PUR et/ou TK / PRFV lisse

Caractéristiques :

- + Résistance élevée à la pression et à la flexion
- + Résistance durable à l'humidité
- + Classe de glissement 13
- + Inserts écologiques (la matière synthétique TK est 100% recyclée)
- + Pas de gonflement, pas d'altération des dimensions
- + Absorption minimum de l'humidité



Parfaitement adaptés :

COSMO® HD-100.800, **COSMO®** HD-100.400 et **COSMO®** HD-200.101 pour la construction de véhicules spéciaux et de mini-caravanes. Vous trouverez plus d'informations dans notre brochure «Zoom 2.0 sur Weiss».

L'équipement

Pour les applications à l'intérieur d'un véhicule, nous recommandons notre plaque intégrale en mousse rigide **COSMO® Plan S** (voir page 33).



PUDOL

Produits de nettoyage et entretien pour les caravanes

PUDOL Kit d'entretien pour caravane – Outdoor

Le kit professionnel combiné, constitué de notre shampoing pour caravane, du nettoyant professionnel pour jantes et de la boîte à lingettes Multi-Tuch, en plus d'un seau et d'une éponge, pour le nettoyage et l'entretien de l'extérieur des caravanes.

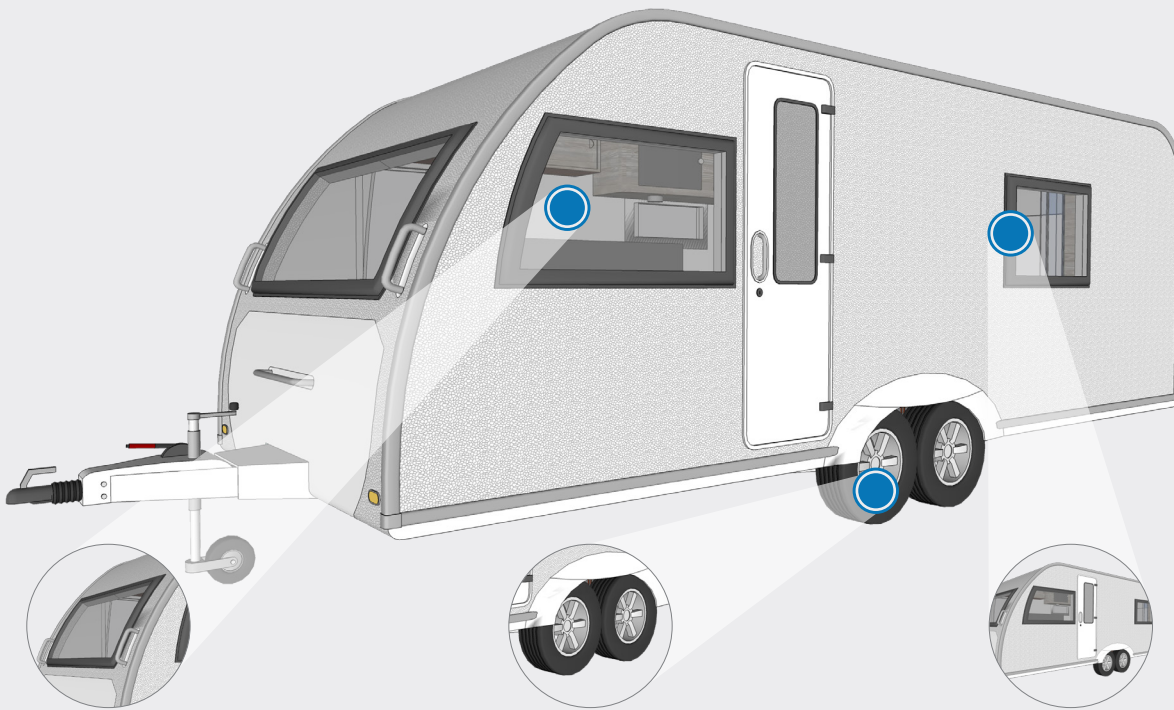

Emballages :

- Kit combiné :
- 2 flacons de 200 ml
 - 1 seau de lingettes Multi-Tuch
 - 1 éponge
 - 1 seau



1 Shampoing pour caravanes SOFT

Applications :

Accessoire pour les lavages manuels de caravanes. également pour le nettoyage des vitres ainsi que pour les éléments plastiques extérieurs et intérieurs.

Caractéristiques spéciales :

- Très concentré
- Protège les surfaces
- Shampoing neutre avec de bonnes caractéristiques nettoyantes et dégraissantes
- Très moussant
- N'attaque pas les plastiques
- Doux pour les mains
- L'eau s'écoule sans difficulté
- Sèche sans laisser de traces

2 Nettoyant professionnel pour jantes POWER

Applications :

Un nettoyant spécial pour toutes les jantes alu et acier vernies.

Caractéristiques spéciales :

- Très concentré
- Très efficace dans la dissolution de la saleté et de la graisse, même en cas de saleté tenace, de poussière de frein ou de résidus d'huile.

3 Multi-Tuch POWER

Applications :

Lingettes universelles pour le nettoyage efficace et rapide de la plupart des surfaces sans eau ni outils. Parfaites pour la route. Éliminent complètement les saletés tenaces comme la poussière de frein, l'huile et la graisse, tout en protégeant les surfaces.

Caractéristiques spéciales :

- Nettoyage sans eau
- Non-tissés très robustes ; non peluchant
- Utilisation polyvalente

CONTENEUR IBC

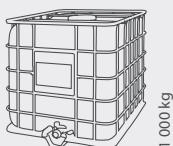

1 000 kg

Parfaitement adaptés : les spécialistes des surfaces pour la construction des caravanes

Pour le collage de nos panneaux sandwich dans la production des parois des caravanes, nous recommandons nos spécialistes des surfaces **COSMO® PU-160.540** et **COSMO® PU-160.530** (voir page 6-7). Contactez-nous ! Pour nos données de contact, reportez-vous au verso.





PUDOL Kit d'entretien pour caravanes – Indoor

Le kit professionnel combiné, constitué de notre nettoyant orange, du système d'entretien Mikrosoft et Multiclean, en plus d'un seau et d'un chiffon microfibre, pour le nettoyage et l'entretien de l'intérieur des caravanes.



Emballages :

Kit combiné :

- 3 flacons de 200 ml
- 1 chiffon microfibre
- 1 seau

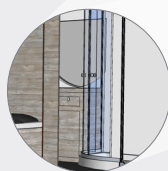

1 Nettoyant orange FRESH

Applications :

Nettoyant universel pour l'élimination des taches de stylo à bille, encre, vernis à ongles sur le vernis, le caoutchouc, les meubles rembourrés, les tapis, les revêtements et l'élimination des traces de caoutchouc sur les sols. Concentré, il agit efficacement comme neutraliseur d'odeurs, p.ex. dans les toilettes, dans la poubelle et partout où il peut y avoir des odeurs incommodes.

Caractéristiques spéciales :

- Très concentré
- Neutraliseur d'odeur



2 Système d'entretien Mikrosoft CARE

Applications :

Adapté p.ex. pour les surfaces suivantes : Tous les métaux, plastiques, resopal, polyester, céramique, porcelaine, verre, émail, acier inox, chrome, cuivre, laiton, nickel et argent.

Caractéristiques spéciales :

- Très concentré
- Sans acide
- Contient du solvant peu odorant
- Protège contre la corrosion des métaux et empêche la formation de taches d'eau, les empreintes de doigts et l'accumulation de poussière sur le matériau
- L'eau forme des perles
- Ne laisse ni de rayures ni de griffures



3 Multiclean POWER

Applications :

Nettoyant alcalin et dégraissant

Caractéristiques spéciales :

- Très concentré
- Très efficace dans la dissolution de la saleté et de la graisse
- Sans solvant
- Sans CFC
- Non inflammable
- Présente des propriétés réticulantes et émulsifiantes optimales
- Modérément moussant

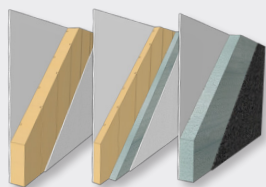

Parfaitement adaptés : COSMO® Tech - Panneaux sandwich en PRFV pour la construction de véhicules

Selon les conditions de montage, les exigences auxquelles nos éléments construction légère sont soumis peuvent varier. Pour cette raison, des combinaisons de matériaux spécifiques sont nécessaires. COSMO® Tech - PRFV, offre de nombreuses possibilités dans la construction des éléments de plafond, des parois latérales et des panneaux de plancher (voir page 14-15).

Contactez-nous ! Pour nos données de contact, reportez-vous au verso.



Médias numériques

Communication interactive

Toujours au courant

Nous sommes ravis de vous inviter sur www.weiss-chemie.de, où vous pourrez découvrir de plus près le monde de nos produits et applications, et vous tenir au courant des tout derniers développements.

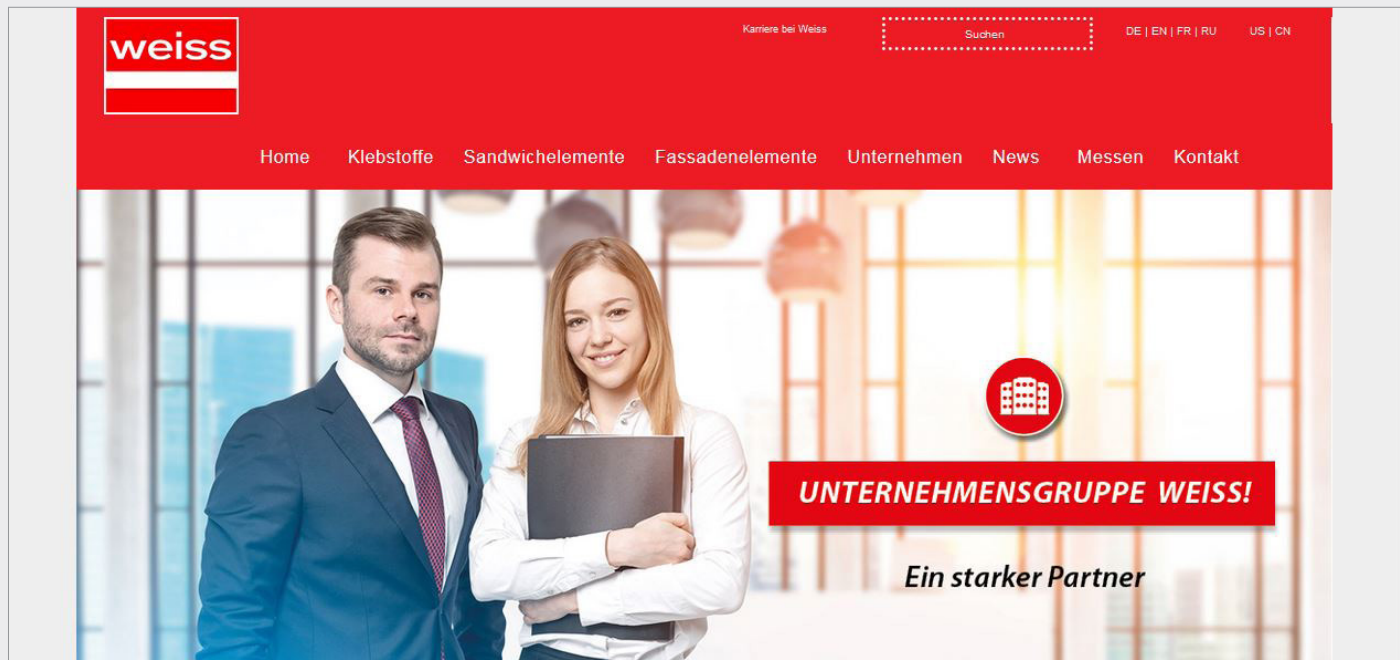

Actualité

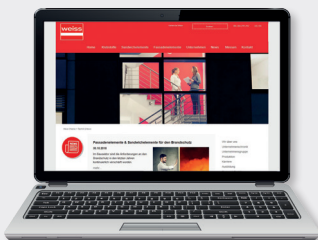

+ Avec notre diaporama et la rubrique News, vous serez toujours au fait des sujets actuels.

Lettre d'information

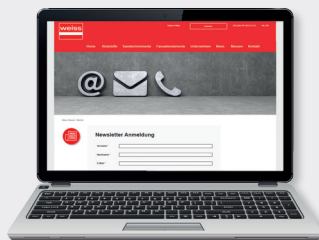

+ Grâce à la lettre d'information, vous serez toujours au courant des nouveautés qui concernent les produits et les applications. Inscrivez-vous en toute simplicité en ligne, sur notre site Web.

Service après-vente / téléchargements



+ Dans notre section produits/applications, vous trouverez directement l'interlocuteur le plus approprié. En outre, vous pourrez télécharger tous les imprimables ainsi que les fiches de données.

Salons



+ Rendez-nous visite lors des salons nationaux et internationaux, et consultez en ligne toutes les données et tous les faits relatifs à nos participations aux salons.

PUDOL – Produit de nettoyage et entretien

+ PUDOL est synonyme de qualité exceptionnelle dans le secteur des produits de nettoyage dédiés aux activités commerciales. En plus d'une gamme complète de produits de nettoyage et soin pour différentes applications, nous offrons un service après-vente complet avec des solutions et des avantages intéressants. Venez visiter notre site Web : www.pudol.de

La propreté rafraîchit les esprits

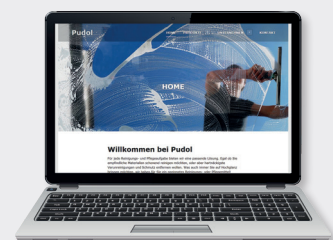

Technique d'application

Une expérience de plus de 200 ans



SERVICE

Service clients

La flexibilité et résolution orientée client des problèmes font partie des objectifs élémentaires de notre entreprise. Dès lors, il est très important pour nous de travailler en stricte collaboration avec nos clients afin de créer des solutions professionnelles et innovantes, qui offrent des avantages certains du point de vue des procédés de fabrication et de la rentabilité.

Une équipe d'ingénieurs d'application, de testeurs de matériaux et de chimistes très motivée et expérimentée dans le développement, la modification et l'application de colles est à votre disposition pour vous conseiller et vous aider.



Technique d'application Colles



- + Assistance pour la création du profil d'exigences
- + Conseil dans le choix des colles
- + Indications pour l'optimisation de la géométrie des surfaces de collage
- + Recommandations pour la rationalisation des procédures de travail
- + Recommandation d'appareils de dosage appropriés ainsi que de techniques d'application et de pression
- + Optimisation du poste de travail lors de l'application des colles
- + Formations pour transformateurs et revendeurs spécialisés ; présentations spécialistes
- + Création et modification de colles par notre service de développement et recherche



Possibilités de contrôle dans notre service d'ingénierie d'application, développement et recherche

- + Avec nos dispositifs de contrôle, nous sommes en mesure non seulement d'effectuer les contrôles selon les normes DIN et EN, mais aussi d'évaluer vos composants (dimensions des composants) dans des conditions d'utilisation réelles. Notre collaboration avec les instituts de contrôle les plus divers nous permet d'assurer la haute qualité de nos produits.



Technique d'application Panneaux sandwich

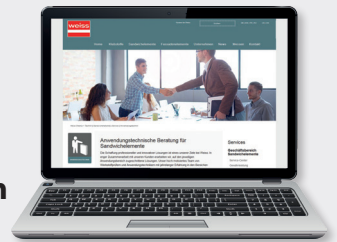

- + Structure de l'élément individuel
- + Composants matériels spécifiques à l'application
- + Proposition de solutions sur mesure pour le projet
- + Sélection des matériaux en fonction des exigences et des conditions physico-constructives



Possibilités de contrôle dans notre laboratoire technique

- + **Contrôle des matériaux et des matières premières :**
 - Stockage dans des conditions climatiques changeantes
 - Rigidité à la flexion 3 points
 - Résistance à la traction transversale
 - Colorimétrie
 - Stockage dans l'eau
 - Détermination de la valeur U
- ! En outre, nous collaborons avec des instituts de grande renommée dans le domaine de la protection contre l'incendie et le bruit.



Êtes-vous aussi sur LinkedIn ? Alors, suivez-nous. Nous postons régulièrement des nouveautés intéressantes. Vous nous trouverez sous : **Weiss Chemie + Technik GmbH & Co. KG.**

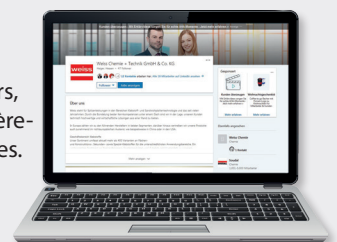

Aperçu de notre assortiment

Redécouvrez la qualité, grâce aux produits performants de Weiss :



COSMO® Colles

Collages résistants et durables

COSMO® CA (cyanoacrylate)
COSMO® PU (colles polyuréthane)
COSMO® CL (produits de nettoyage)
COSMO® SL (colles à diffusion)
COSMO® HD (colles hybrides)
COSMO® EP (colles résine époxyde)
COSMO® DS (colles à dispersion)
COSMO® SP (produits accessoires)

Domaines d'application

- + Fenêtres et portes
- + Transports / nautique
- + Industrie
- + Montage
- + Construction à sec
- + Collage étanche à l'air
- + Industrie du bois et de l'ameublement
- + Construction de conteneurs
- + Panneaux sandwich
- + Protection contre l'incendie
- + Industrie publicitaire

Avez-vous des questions ?

Notre centre de service
Secteur d'activité colles :

+49 (0) 2773 / 815 - 255
+49 (0) 2773 / 815 - 274



COSMO® Panneaux sandwich

Une infinité d'options design

COSMO® Therm (isolation thermique)
COSMO® Silent (phono-isolant)
COSMO® Protect (anti-irruption)
COSMO® Design (rainuré)
COSMO® Tech (customisé)
COSMO® Frame (élargissement des châssis)

Domaines d'application

- + Fenêtre et façade
- + Construction de portes
- + Industrie
- + Construction de véhicules
- + Construction de remorques
- + Construction de cloisons
- + Construction de portails
- + Construction de conteneurs
- + Économie d'énergie
- + Protection contre l'incendie
- + Antieffraction
- + Insonorisation

Avez-vous des questions ?

Notre centre de service
Secteur d'activité panneaux sandwich :

+49 (0) 2773 / 815 - 0

Notre centre de service
Secteur d'activité façade :

+49 (0) 5245 / 9241 - 21



PUDOL Produit de nettoyage et entretien

La propreté rafraîchit les esprits

PUDOL SOFT

Produit de nettoyage doux pour matériaux délicats

PUDOL CARE

Produit d'entretien qui assure brillance et hygiène

PUDOL POWER

Produit de nettoyage puissant pour la saleté extrême

PUDOL FRESH

Produit de nettoyage qui assure propreté et air frais

Domaines d'application

- + Sols
- + Sanitaires
- + Entretien du linge
- + Industrie alimentaire
- + Ménage et gastronomie
- + Fenêtres et vitres
- + Lave-vaisselle
- + Tapis et coussins
- + Industrie et ateliers
- + Automobiles
- + Nettoyage de la peau
- + Protection de la peau

Avez-vous des questions ?

Notre centre de service PUDOL :

+49 (0) 2743 / 9212 - 0

weiss

Usine I
Weiss Chemie + Technik
GmbH & Co. KG
Hansastr. 2
D-35708 Haiger

Tél. : +49 (0) 2773 / 815 - 0
Fax : +49 (0) 2773 / 815 - 200
E-mail : ks@weiss-chemie.de

made by weiss

www.weiss-chemie.de

Usine II
Weiss Chemie + Technik
GmbH & Co. KG
Siemensstr. 8
D-33442 Herzebrock-Clarholz

Tél. : +49 (0) 5245 / 9241 - 0
Fax : +49 (0) 02773-815-300
Email : se@weiss-chemie.de

PUDOL



Une filiale du
groupe Weiss

La propreté rafraîchit les esprits

Pudol Chemie GmbH & Co. KG
Bahnhofstr. 2
D-57520 Niederdreisbach

Tél. : +49 (0) 2743 / 9212 - 0
Fax : +49 (0) 2743 / 9212 - 71
E-mail : info@pudol.de
www.pudol.de